

ИНСТРУКЦИЯ ПО МОНТАЖУ ЗАБОРА ИЗ МЕТАЛ. САЙДИНГА С ПОДСИСТЕМОЙ



ИНСТРУМЕНТЫ



Дрель со сверлом
по металлу
10 мм



Заклепочник
для резьбовых
заклепок



Шуруповерт



Ключ на 13 мм
или бита 13 мм
на шуруповерт

Забор из металлического сайдинга – ограждение секционного типа, состоящее из:

- подсистемы из оцинкованных профилей
- заполнения из панелей металлического сайдинга различного типа

Внимание! Максимальная длина секции – 2,5 м. Высота секции выбирается при расчете. Рекомендуется – не более 2 м (2,06 для горизонтального заполнения). Допускается только вариант заполнения секции с обеих сторон ограждения.

Внимание! Для точного расчета элементов ограждения и корректного выбора их размеров используйте Калькулятор ограждений из сайдинга на сайте grandline.ru/calculation.html

УСТАНОВКА СТОЛБОВ БЕТОНИРОВАНИЕМ

Для ограждений из металлического сайдинга используются столбы 80x80.

1. По краям площадки установите разметочные столбы (не входят в комплект);
2. Натяните веревку на высоте верхней границы установки ограждения. Расстояние между центрами столбов равно длине секции плюс 80 см;

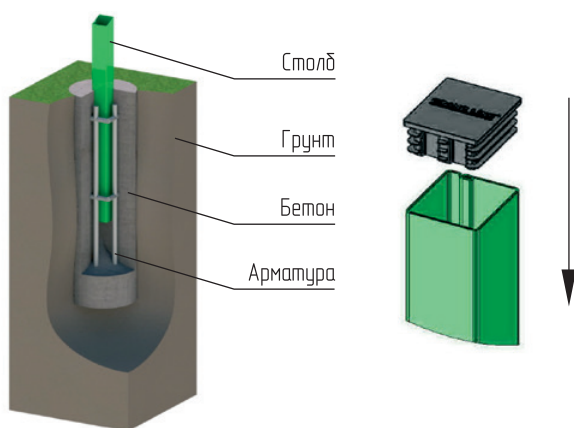







* Длина, заложенная в проекте.

3. Через расчетное расстояние в земле сделайте отверстия диаметром не менее 25 см и глубиной на 20-30 см больше глубины промерзания грунта в вашем регионе;
4. Установите столбы вертикально в выкопанные ямы, применяя уровень;
5. Произведите армирование и бетонирование столба в отверстии;
6. Установите заглушку.

После достаточного схватывания бетона можно приступать к монтажу подсистемы.

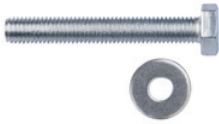
СОСТАВ ПОДСИСТЕМЫ

 <p>Труба горизонтальная 20x40 Труба вертикальная 20x40</p>	 <p>Труба 80x80 (столб)</p>	 <p>Декоративная накладка 80x80 (устанавливается для столбов, окрашенных в цвет заполнения)</p>	
 <p>Крепежный уголок 50x50x35</p>	 <p>Саморезы Daxmer Pro 4,8x19</p>	 <p>Болт М 8x50 цинк + шайба плоская увеличенная М8 цинк</p>	 <p>Болтовая заклепка М8</p>

МОНТАЖ ПОДСИСТЕМЫ

1. Соберите каркас подсистемы из труб 20x40. Для этого необходимо собрать конструкцию:

- для монтажа горизонтального сайдинга см. на рисунке 1
- для монтажа вертикального сайдинга см. рисунке 2

Шаг вертикальных и горизонтальных направляющих должен быть не более 600 мм.



Рисунок 1



Рисунок 2

2. Нижняя горизонтальная труба делается двоянной, трубы по сечению располагаются вертикально. Остальные трубы в подсистеме монтируются по сечению горизонтально (рис. 3).
3. При сборке подсистемы для горизонтального сайдинга вертикальные направляющие трубы крепятся сверху нижней двоянной трубы; для вертикального сайдинга - вертикальные боковые трубы крепятся сбоку двоянной нижней трубы.
4. Крепеж труб осуществляется с помощью крепежного уголка и саморезов Daxmer Pro 4,8x19.
5. При необходимости установите на столбы Декоративные накладки для забора из сайдинга на столб 80x80.
6. Временно закрепите собранную конструкцию к столбам на место ее установки, например, с помощью струбцин.
7. Сделайте разметку и просверлите через подсистему и стенку столба монтажные отверстия сверлом по металлу Ø10мм, с шагом не более 400 мм. Соблюдайте перпендикулярность просверливания.
8. С помощью заклепочника для резьбовых заклепок закрепите резьбовые заклепки в монтажные отверстия столба;
9. Установите подсистему обратно на столбы и закрепите ее Болтом 8x50 с шайбой к столбу с помощью ключа на 13 или шуруповертом с битой на 13.

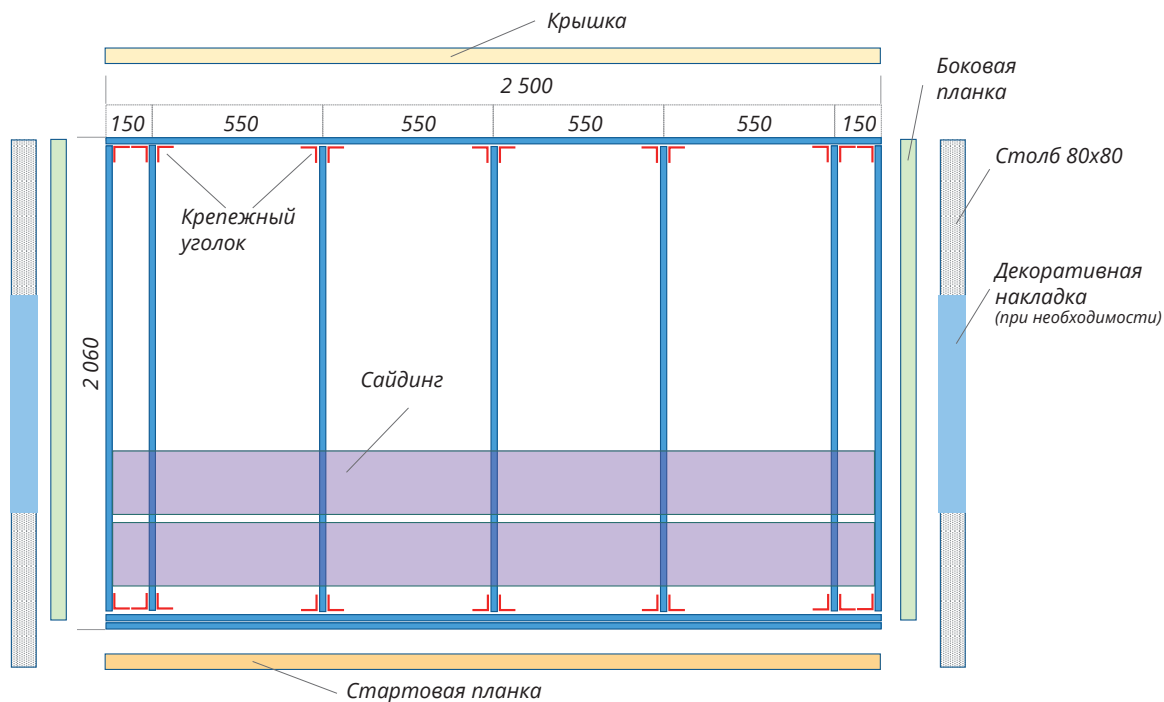

Рисунок 3

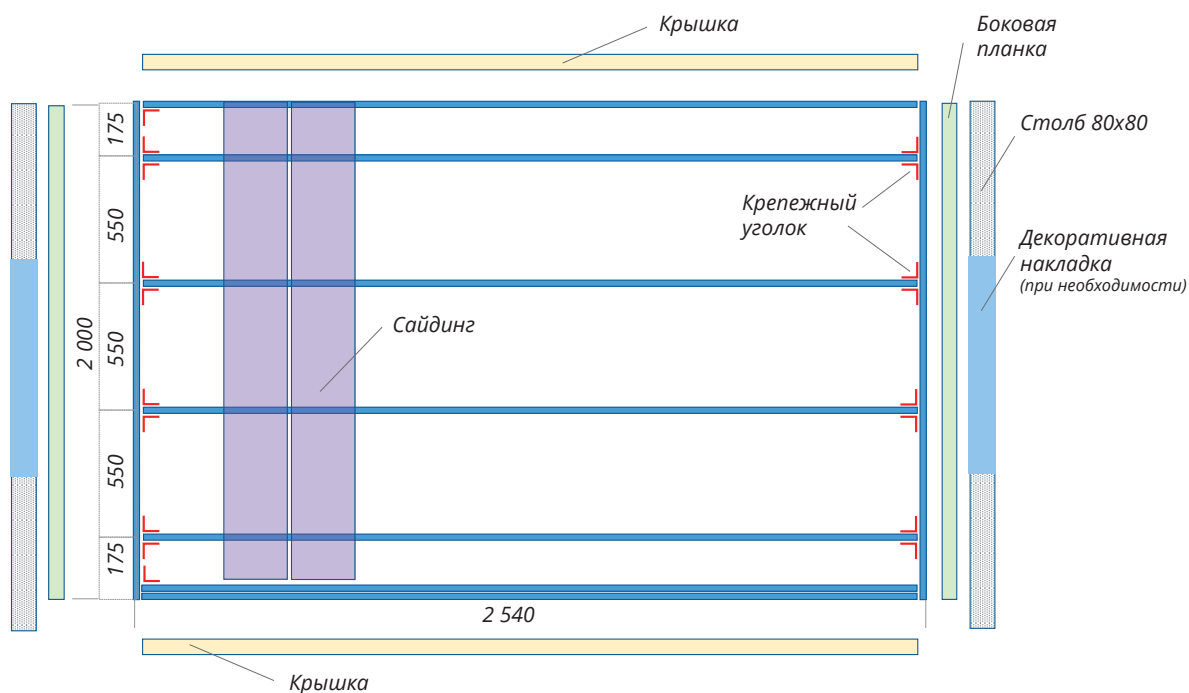

Рисунок 4



Рисунок 5

На углах ограждения равных 90° продолжайте монтаж следующей секции используя соседнюю грань столба рисунок 4.

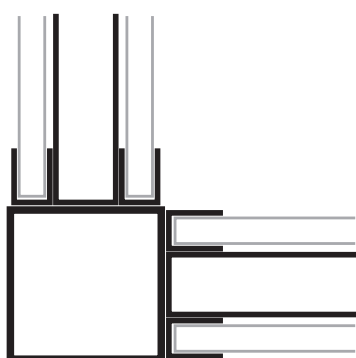
Если угол поворота отличен от 90° используйте два столба, которые устанавливаются вплотную под нужным углом рисунок 5.

При креплении подсистемы на кирпичный столб, в качестве крепежа используйте шуруп по бетону 7,5x72 и полипропиленовый дюбель универсальный U10x61.

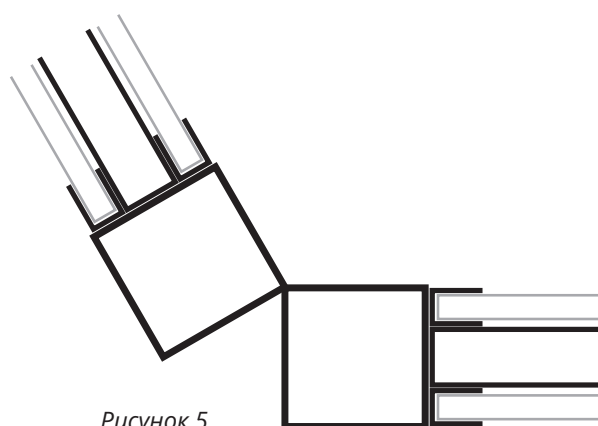
Крепление производится с шагом не более 400 мм, с отступом от края кирпича в 2-3 см.

МОНТАЖ НАПОЛНЕНИЯ

Для наполнения заборов из сайдинга Grand Line рекомендует следующие профили:

Горизонтальный монтаж

Квадро брус
Корабельная доска
Блок хаус New
Экобрус / ЭкоБрус New

Вертикальный монтаж

Вертикаль (classic, prof, gofr, line)
Квадро Брус

Квадро брус

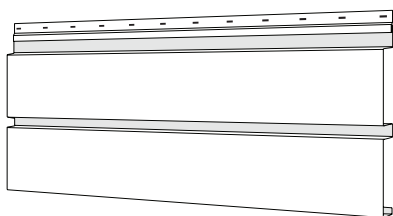

Корабельная доска

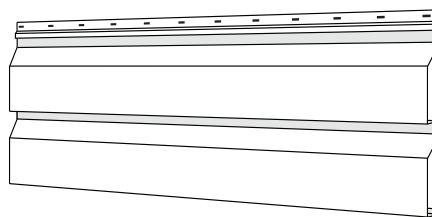

Блок-хаус New

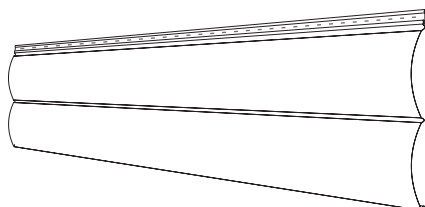

Экобрус, ЭкоБрус New

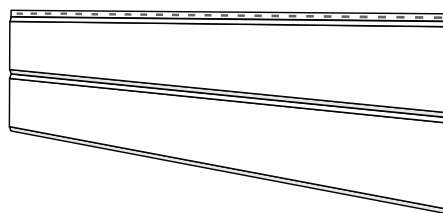

Вертикаль GL classic

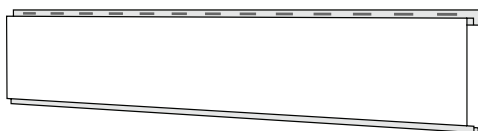

Вертикаль GL line

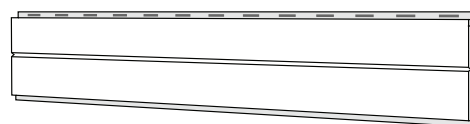

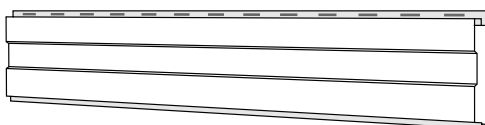

Вертикаль GL prof

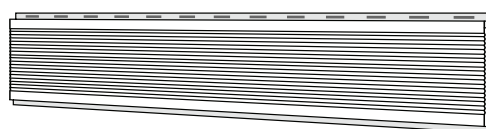

Вертикаль GL gofr

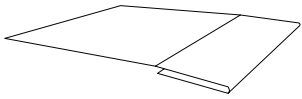
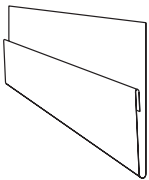
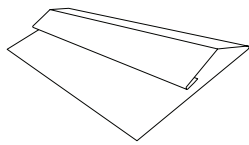
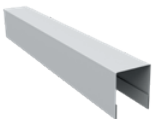
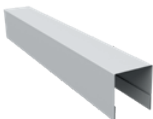
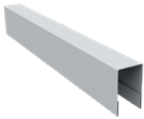

СОСТАВ ПОДСИСТЕМЫ

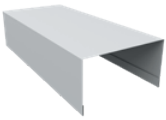
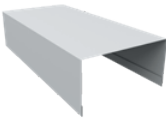
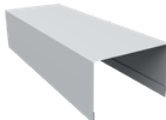
 <p>Планка начальная (Квадро брус, Корабельная доска, Корабельная доска XL)</p>	 <p>Планка стартовая (Блок хаус New)</p>	 <p>Планка стартово-финишная (Экобрус, ЭкоБрус New)</p>	<p>Панель сайдинга</p>
 <p>Планка боковая для забора из сайдинга Экобрус, Блок хаус</p>	 <p>Планка боковая для забора из сайдинга Блок хаус New</p>	 <p>Планка боковая для забора из сайдинга Корабельная доска, Квадро брус, Экобрус New, Вертикаль</p>	 <p>Саморезы ПШС 4,2x16</p>
 <p>Крышка /Стартовая планка для забора из сайдинга Экобрус, Блок хаус</p>	 <p>Крышка /Стартовая планка для забора из сайдинга Блок хаус New</p>	 <p>Крышка /Стартовая планка для забора из сайдинга Корабельная доска, Квадро брус, Экобрус New, Вертикаль</p>	

ГОРИЗОНТАЛЬНЫЙ МОНТАЖ

1. Закрепите к столбам боковые планки. Планки крепите саморезами ПШС 4,2x16 через каждые 400-500 мм во внутреннюю полку (рис. 6).



Рисунок 6

2. Стартовую планку установите с помощью уровня строго горизонтально в нижней части подсистемы и закрепите саморезами ПШС 4,2x16 с шагом 300-400 мм (рис. 7).

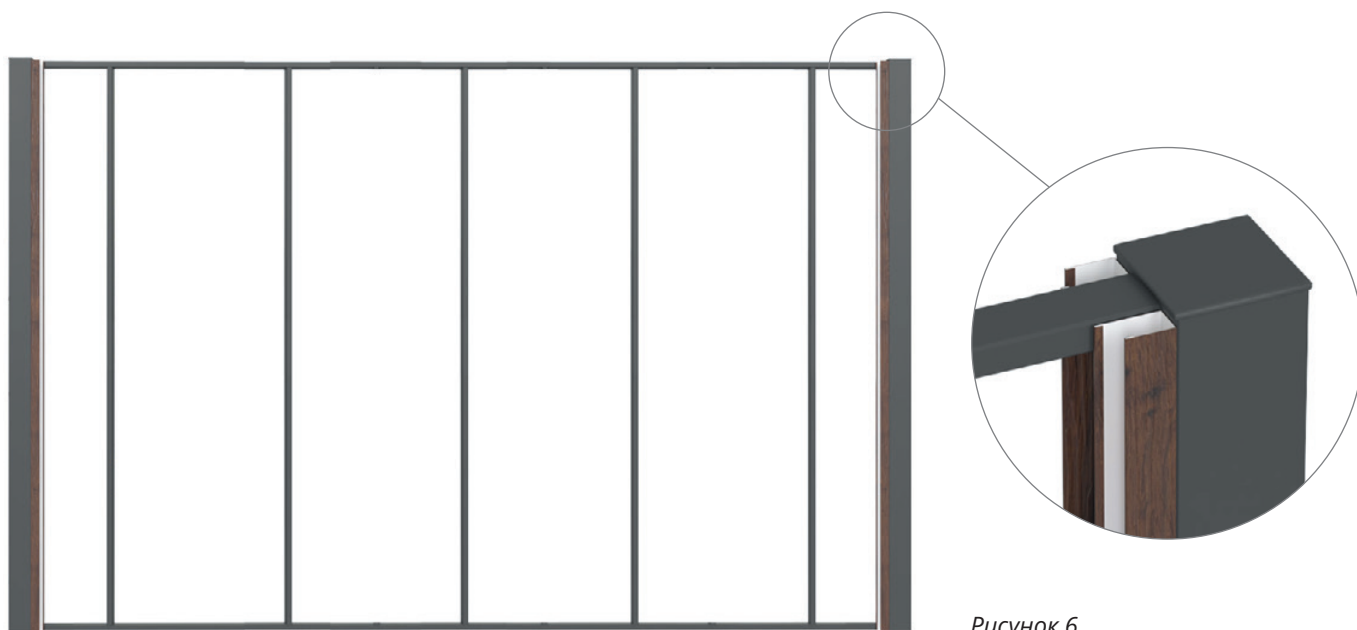

Рисунок 7

Используйте стартовую планку, соответствующую типу сайдинга (рис. 8).

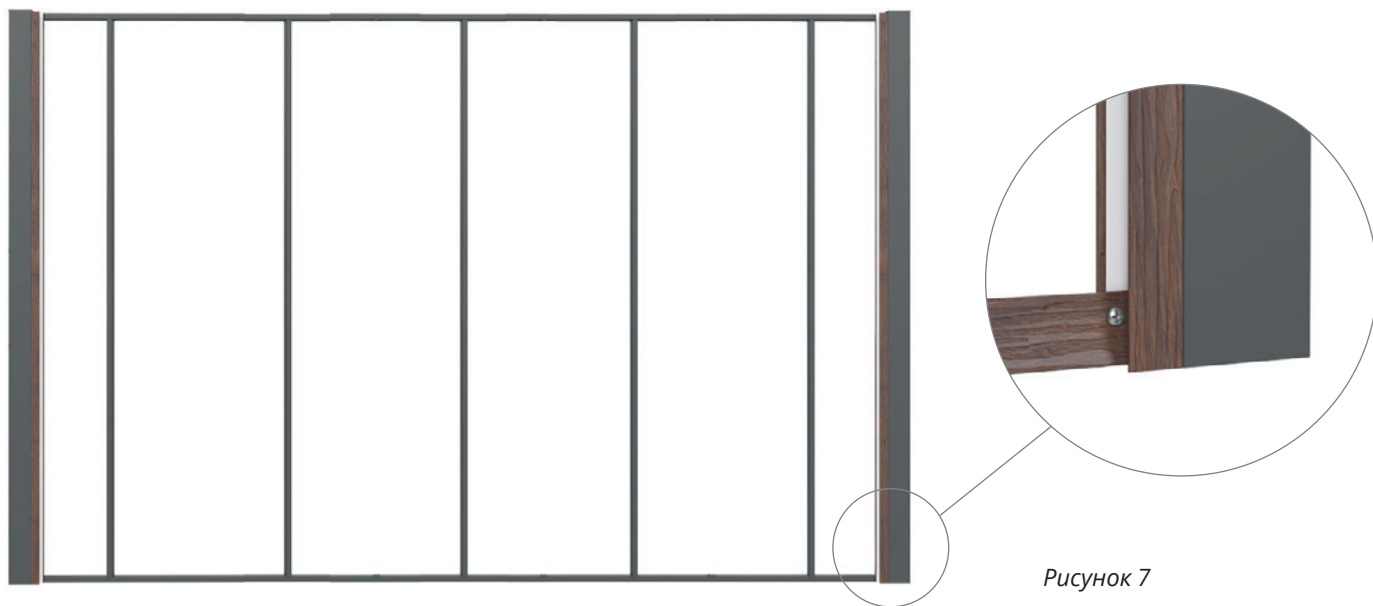

Рисунок 8

- 1 – Панель сайдинга Квадро брус, Корабельная доска
- 2 – Планка начальная для Квадро брус, Корабельная доска
- 3 – Панель Экобрус, Экобрус New
- 4 – Планка стартово-финишная для Экобрус, Экобрус NEW
- 5 – Панель Блок хаус New
- 6 – Планка стартовая для Блок хаус New

3. Вставьте панель сайдинга в боковые планки (рис. 9) и вставьте или зацепите панель за начальную (стартовую, стартово-финишную) планку, как показано на рисунке 8.

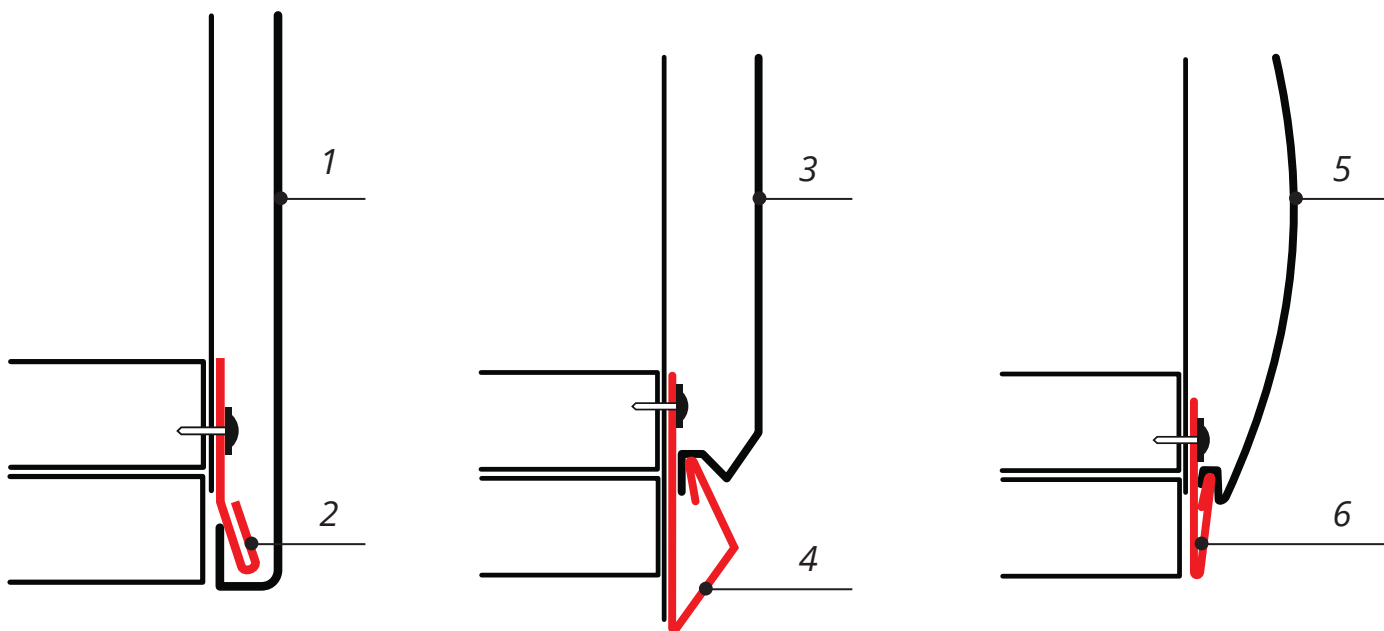

Рисунок 9

Закрепите панель сайдинга к вертикальным трубам саморезами ПШС 4,2x16.

Внимание! Не крепите панели слишком плотно. Оставьте расстояние примерно 0,8-1 мм между нижним краем шляпки самореза и панелью так, чтобы она имела свободный ход. Саморез вкручивается в центр перфорированного отверстия. Если отверстие не попадает на обрешетку, сделайте отверстие просекателем.

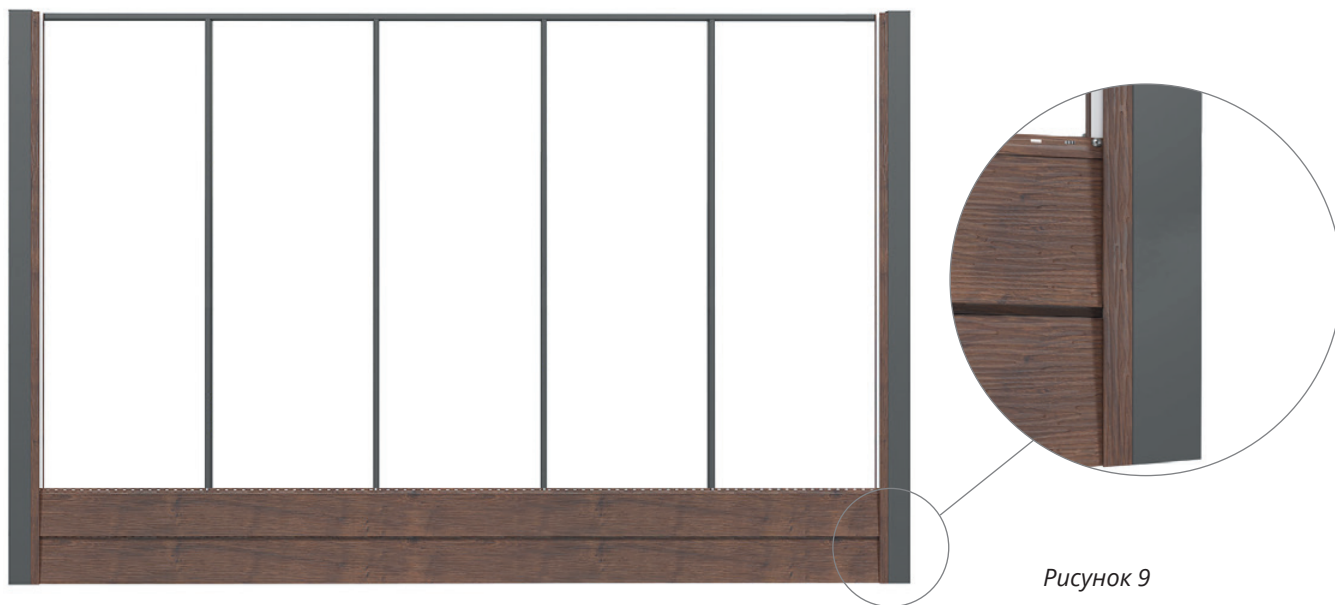
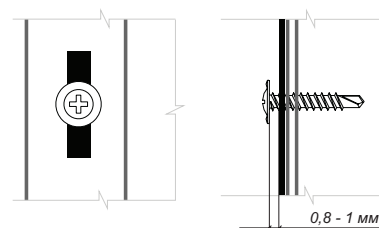

4. Продолжайте монтаж следующих панелей по аналогии с первой. Осуществите монтаж панелей сайдинга с двух сторон секции забора.
5. После монтажа сайдинга сверху установите крышку. Закрепите крышку к боковым планкам саморезами ПШС 4,2x16 с окрашенной головкой.

ВЕРТИКАЛЬНЫЙ МОНТАЖ

1. Закрепите к столбам Боковые планки саморезами ПШС 4,2x16 через каждые 400-500 мм. Стартовую планку закрепите саморезами строго горизонтально к боковым планкам. Для стока влаги в нижней полке Стартовой планки просверлите несколько отверстий.



Рисунок 10

2. Выберите удобное для вас направления монтажа панелей. Первую панель установите в боковую планку той частью, на которой нет перфорации. Закрепите панель к горизонтальному профилю каркаса саморезами ПШС 4,2x16 (рис.11).

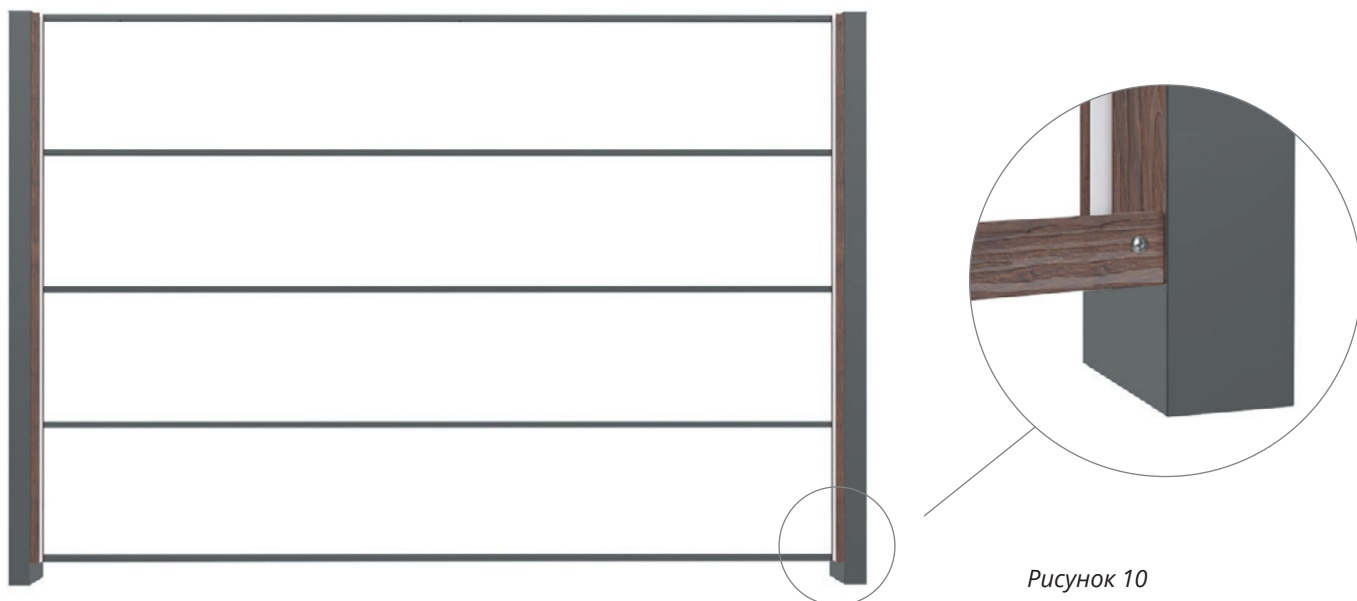

Рисунок 11

3. Продолжайте монтаж панелей по аналогии с первой;
4. Крайняя панель секции обрезается по месту и фиксируется к боковой планке с помощью заклепок с окрашенной головкой (рис. 12).

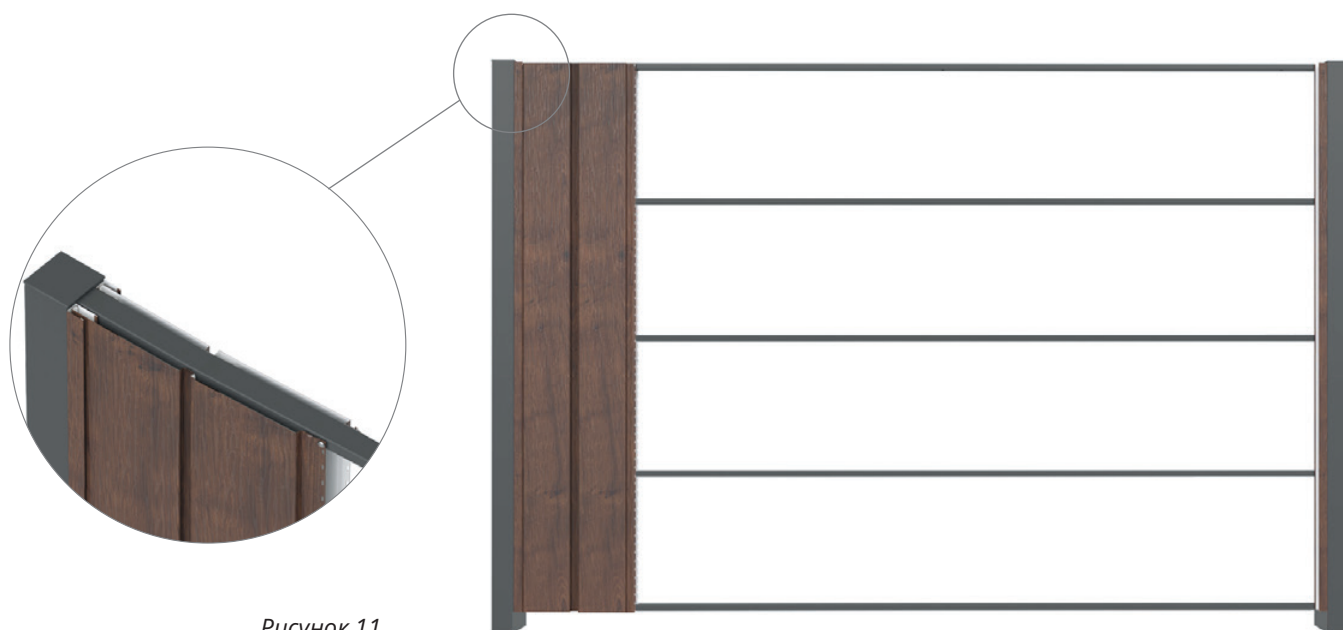

Рисунок 12

5. Осуществите монтаж панелей сайдинга с двух сторон секции забора.
6. После монтажа сайдинга сверху установите крышку. Закрепите крышку к боковым планкам саморезами ПШС 4,2x16 с окрашенной головкой.

ЗАВЕРШАЮЩИЙ ЭТАП И УХОД ЗА ОГРАЖДЕНИЕМ

После того, как монтажные работы завершены, с поверхности ограждения удалите оставшуюся защитную пленку, металлическую стружку, подкрасьте царапины и потертости Корректором для царапин.

Уход за ограждением заключается в его регулярной очистке, осмотре и подкраске появившихся царапин. Очистка осуществляется влажной тряпкой из вискозно-хлопковых материалов с неабразивным моющим средством или струей воды под давлением 2-3 атм.

Не рекомендуется размещение на ограждениях конструкций, не предусмотренных проектной документацией, например, рекламных щитов и вывесок.